

安^{あんじゅ}寿

楽しく開閉シャワーベンチ Sフィット(もちぷる)

楽おりシリーズ

取扱説明書

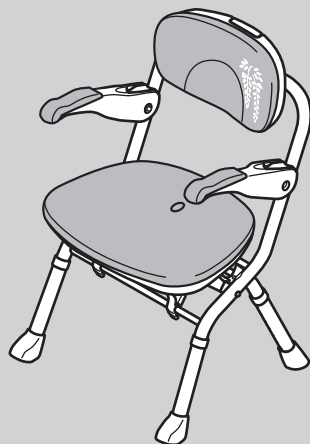

最大使用者体重：100kg

SIAA

防カビ加工

※脚ゴム

ご使用前にこの取扱説明書と保証書をお読みください。

このたびは本製品をお求めいただきまして、まことにありがとうございます。
快適な入浴をお楽しみください。

- 正しくお使いいただくため、ご使用前に「安全上のご注意」を必ずお読みください。
- 取扱説明書を読んだあとは必ず保管してください。

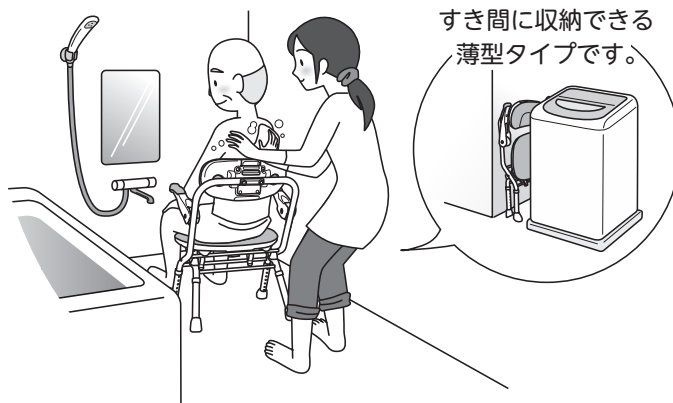

すき間に収納できる
薄型タイプです。

保存版
(保証書付)

お客様へのお知らせ

- ご購入いただきましたクッション表面に白い粉が発生していることがあります。白い粉は「やわらかい」クッション製造時に含まれる成分が結晶化してクッション表面に浮き出たものです。人体に影響ありませんので、そのままご使用いただけます。
- なお、白い粉はウェットシートで拭き取ったり、シャワー等で洗い流すなど、ご使用前に洗浄いただくこともできます。

ARONKASEI CO.,LTD.

もくじ

確認しましょう



確認しましょう
P.2~4

- ・購入品と梱包品の確認…………… 2
- ・各部の名称…………… 2
- ・商品の寸法図と仕様…………… 3~4

安全上のご注意



安全上のご注意
P.5~8

ご使用前に



ご使用前に
P.9~15

- ・座面・背もたれのソフトパッドを取り付けましょう…………… 9
- ・座面の高さを調節しましょう…………… 10
- ・開きかた…………… 11
- ・折りたたみかた…………… 12
- ・開閉ロックのしかた…………… 13
- ・持ち運びかた…………… 13
- ・ご使用になる前に確認しましょう(点検) …… 14~15
- ・外れかかった状態の折りたたみジョイントを
正常な状態へ戻す方法…………… 15

使いましょう



使いましょう
P.16

- ・ひじ掛けの使いかた…………… 16

お手入れしましょう



お手入れしましょう
P.17~21

- ・ソフトパッドの取り付け・取り外しをしましょう…………… 17
- ・お掃除しましょう…………… 17~18
- ・カビの発生予防のしかた…………… 19
- ・座面と背もたれのプラスチック部に
水が入った場合の、水抜きのかた…………… 19
- ・保管のしかた…………… 19
- ・点検のしかた…………… 20
- ・交換部品…………… 21

困ったときには



困ったときには
P.22~23

- ・保証とアフターサービス…………… 22~23

👉 確認しましょう

購入品と梱包品の確認

ご購入の商品のチェック欄にレ点を入れ、梱包品が揃っているか下のイラストを見ながら確認しましょう。

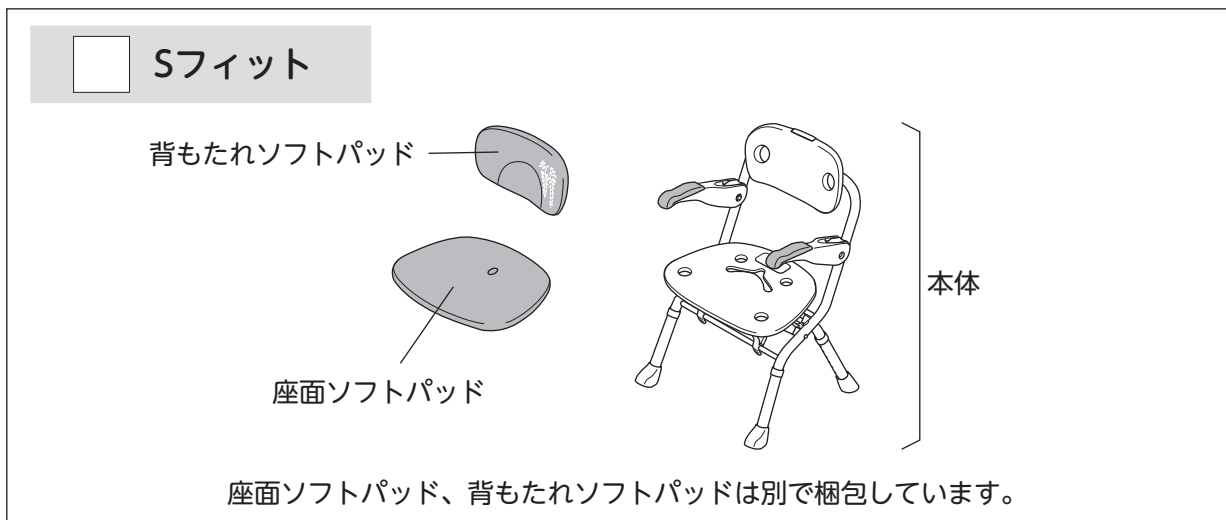

各部の名称

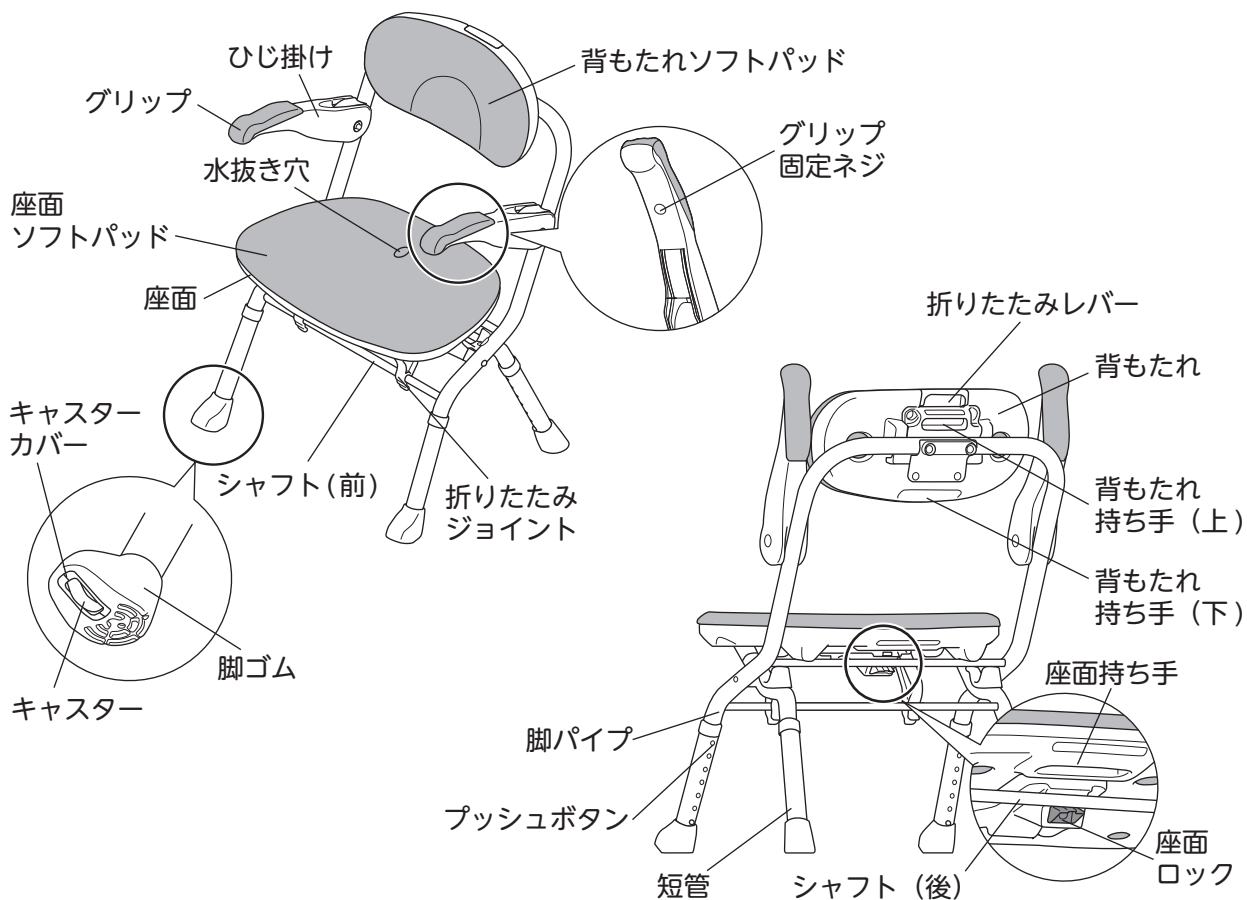

👉 確認しましょう

! 安全上の注意

✖️ ご使用の前に

👉 使いましょう

👉 お手入れしましょう

? 困ったときには

👉 確認しましょう

商品の寸法図と仕様

商品寸法図

単位：cm

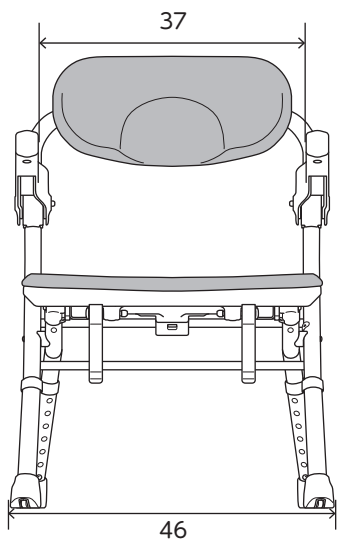

正面

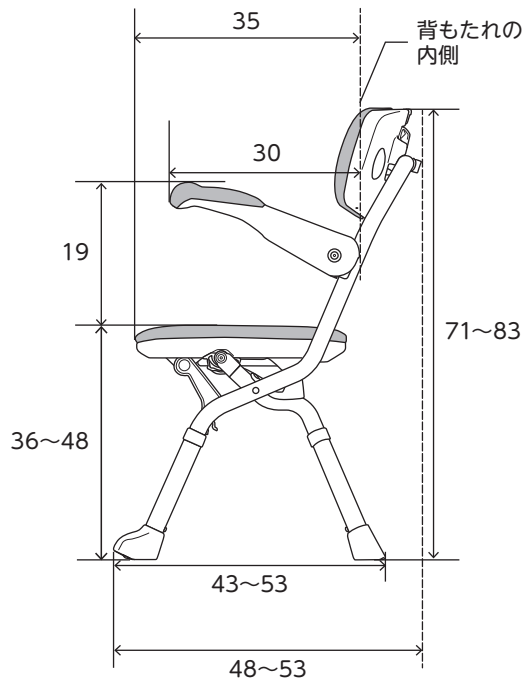

側面

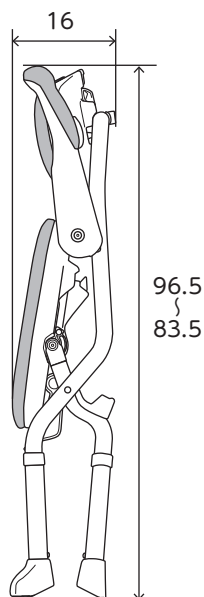

折りたたみ時

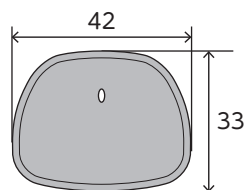

👉 確認しましょう

! 安全上の注意

✖️ ご使用の前に

👉 使いましょう

💧 お手入れしましょう

? 困ったときには

仕様

品名	楽らく開閉シャワーベンチ Sフィット (もちぶる)	
	部品名	材質
構成部材	座面・背もたれ	ポリエチレン
	ひじ掛け・折りたたみジョイント	ポリプロピレン
	折りたたみレバー	ポリプロピレン
	座面ロック・キャスター・キャスターカバー	ポリアセタール
	グリップ	エラストマー (防カビ加工)
	座面ソフトパッド・背もたれソフトパッド	EVA 樹脂 (防カビ加工)
	脚パイプ・短管	アルミニウム
	プッシュボタン用バネ	ステンレス
	金属部品	ステンレス・アルミニウム・黄銅
	脚ゴム	合成ゴム (防カビ加工)
サイズ	幅 46 × 奥行 48 ~ 53 × 高さ 71 ~ 83cm、約 4.8kg	
座面までの高さ	36 ~ 48cm (7段階 / 2cmピッチ)	

廃棄上のご注意

お住まいの地域の分別ルールに従って廃棄してください。

SIAA
防カビ加工
JP0512240A0007W

SIAA 防カビ剤ポジティブリスト
第 JP0501016A0001P 号使用
防カビ加工部位：脚ゴム
防カビ加工方法：練りこみ

⚠ 注意事項

- ・防カビ試験は、SIAA 指定法にて実施しています。
- ・防カビ加工は、カビを死滅させるものではありません。
- ・使用条件によってはカビが発生する場合があります。
- ・SIAA の安全性基準に適合しています。

※座面ソフトパッド、背もたれソフトパッド、グリップは防カビ加工済みです。

確認しましょう

！安全上のご注意

✖ご使用前の前に

👤使いましょう

👤お手入れしましょう

？困ったときには

！ 安全上のご注意

ここに示した注意事項は、製品を安全に正しくお使いいただき、あなたや他人への危害を未然に防止するためのものです。いずれも安全に関する重要な内容ですので、必ずお守りください。



警告

誤った使いかたをすると「死亡または重傷などを負う可能性が想定される」内容を説明しています。

！ 必ず行うこと ！

以下は、転倒やけがの原因となったり、製品が破損する原因となりますので、必ず行ってください。

使用前にガタつきがないか、下記の点を確認すること

詳しくは…P.20へ

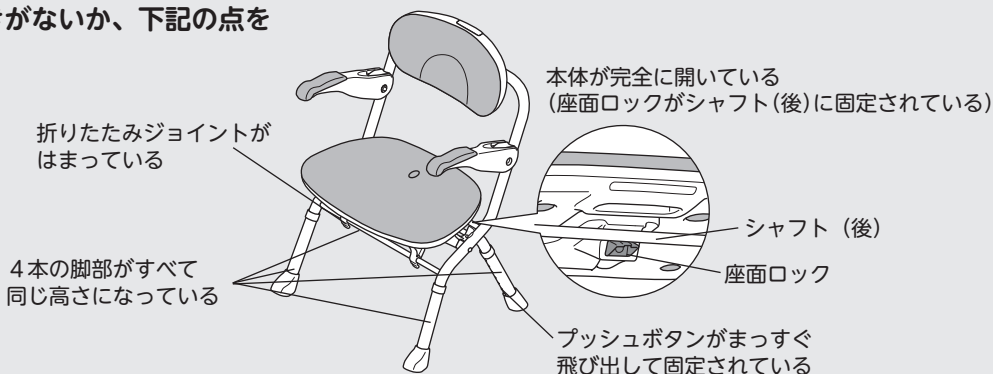

床やシャワーベンチに、石鹸やシャンプーなどがついていないことを確認すること

平坦で安定した場所に置くこと

やわらかいマットやすのこ、排水溝といった段差の上で使用すると設置が不安定となり、けがの原因になります。

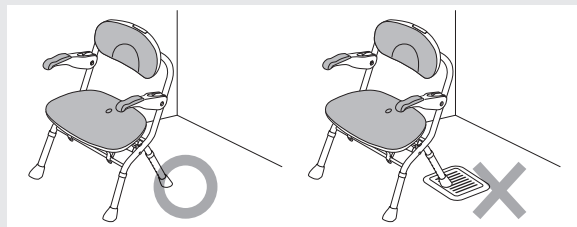

人がシャワーベンチに座るとき、キャスターが床に接地していないか確認すること

キャスターが床に接地したまま使用するとキャスターの破損やけがの原因になります。



浴槽の外の、水はけが良い場所に置くこと

パイプが腐食により破損したり、設置が不安定となり、けがの原因になります。

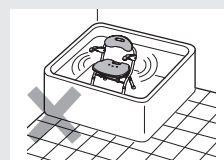

⊘ 絶対にしないこと ⊘

改造や分解をしないこと

本体機能が正常にはたらかず、けがの原因になります。

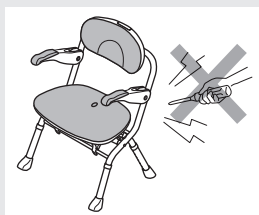

背もたれ部分に体重をかけないこと

・背もたれを支えにして立ち座りする
・座った状態で上体を後方に大きくのけぞり、背もたれに体重をかける
など、背もたれ部分に体重をかけると、製品が破損したり、転倒し、けがの原因になります。

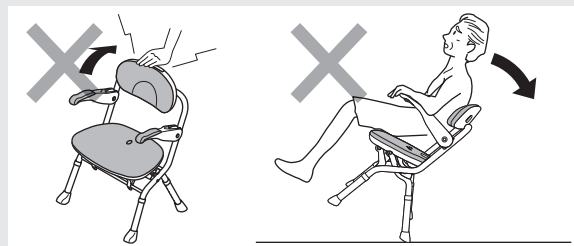

体重が 100kg を超える方は使用しないこと

本体が破損するなどし、けがの原因になります。



確認しましょう

！安全上のご注意

✕ご使用の前に

♡使いましょう

💧お手入れしましょう

？困ったときには



警告

誤った使いかたをすると「死亡または重傷などを負う可能性が想定される」内容を説明しています。

絶対にしないこと

折りたたんだ状態の本体を手すり代わりにしないこと
製品の安定性が悪くなり、転倒し、けがの原因になります。

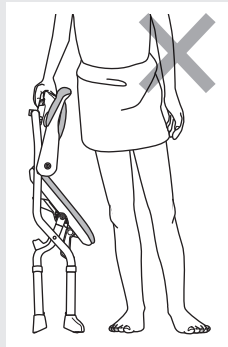

浴室で使用する為の「入浴用いす」以外の用途で
使用しないこと

・踏み台代わりにする
・子どもを遊ばせる
など、入浴用いす以外の用途で
使用すると、転倒し、けが
の原因になります。



片側のひじ掛けに手をつく場合、横方向に力を
かけて支えたり、体重をかけすぎたりしないこと
転倒し、けがの原因になります。



座面のソフトパッドのフチに手をつけて支えにし、
立ち座りをしないこと

製品が傾いたり、手がすべって
転倒し、けがの原因になります。

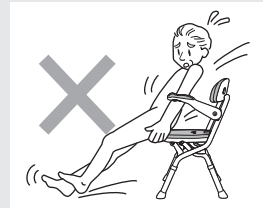

折りたたみ開閉操作以外で
キャスターを使用しないこと

製品の移動にキャスターを使用す
ると、排水溝や浴室の出入り口な
どの段差により、製品の破損の原
因になります。

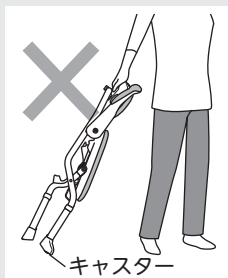

座面の中央以外に座らないこと

座面のフチに座る・背もたれに座る・ひじ掛けに座るなど、
座面の中央以外に座ると、製品が破損したり、転倒し、けが
の原因になります。



人が座っている状態で、ひきずったり、キャスター
を使って移動させないこと

本体が破損したり、転倒やけがの原因になります。

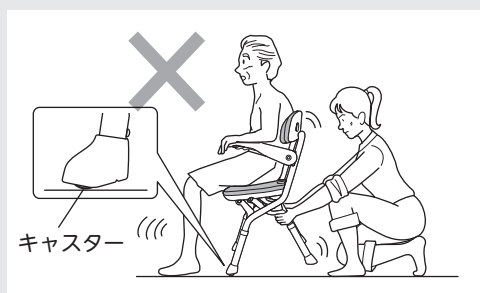

座面ロックがシャフト（後）に完全に固定され
ているか確認すること

本体が不安定になり、転倒し、けがの原因になります。

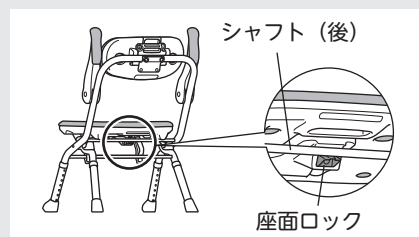

商品梱包用のポリ袋は幼児の手が届くところに
置かないこと

幼児がかぶると窒息するおそれがあります。

確認しましょう

安全上の「注意

ご使用の前に

使いましょう

お手入れしましょう

困ったときには

！ 安全上のご注意



注意

誤った使いかたをすると「傷害または財産への損害が発生する可能性が想定される」内容を説明しています。

確認しましょう

！安全上のご注意

✕ご使用の前に

♡使いましょう

💧お手入れしましょう

？困ったときには

！ 必ず行うこと ！

使用前にガタつきがないか、下記の点を確認すること

詳しくは…P.20へ

ソフトパッドが
しっかりはまっている
脚ゴムが短管に
ついている

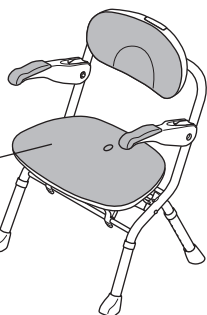

シャワーベンチを折りたたむときは、座面の上に人やものがない状態で折りたたむこと
人の転倒や製品が破損する原因になります。

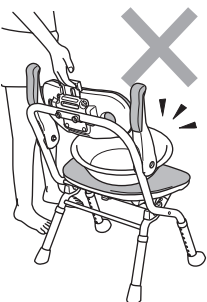

折りたたみ開閉操作をするときは開閉ロックを解除してから行うこと

開閉ロックを解除せず、無理に折りたたみ開閉操作を行うと製品の破損の原因になります。

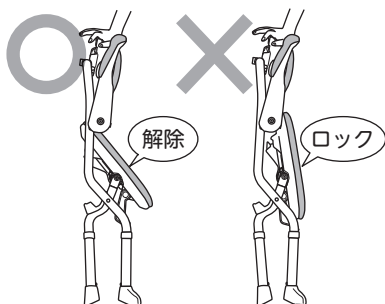

開閉ロックの解除方法は…P.11へ

使用者の身体状況（座位保持や立ち座りが不安定）などによっては介助者が付き添うこと

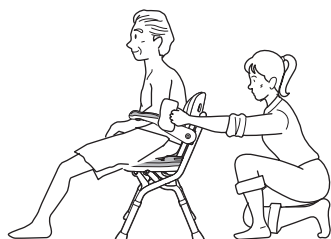

折りたたんだシャワーベンチを開くときに、製品が人や周囲に当たらないように注意して操作すること

座面や前脚が勢いよく身体や壁、床などに当たり、利用者のけがや製品・壁などの破損の原因になります。

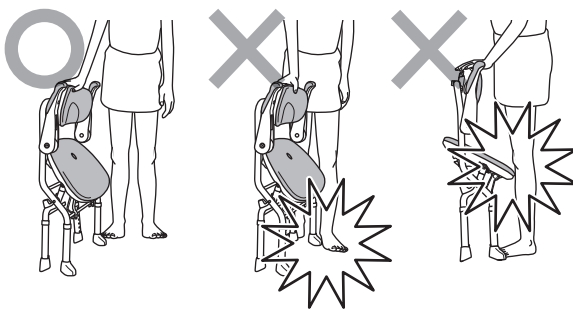

シャワーベンチを折りたたむときに、製品が人に当たらないように注意して操作すること

シャワーベンチの脚部で足先が挟まれたり、当たることで利用者の転倒やけがの原因になります。

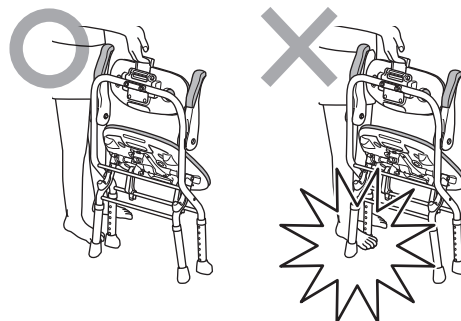

浴槽への座位移乗に使用する場合、シャワーベンチはできるだけ浴槽のフチと座面の高さを合わせ、浴槽へ接するように横付けすること

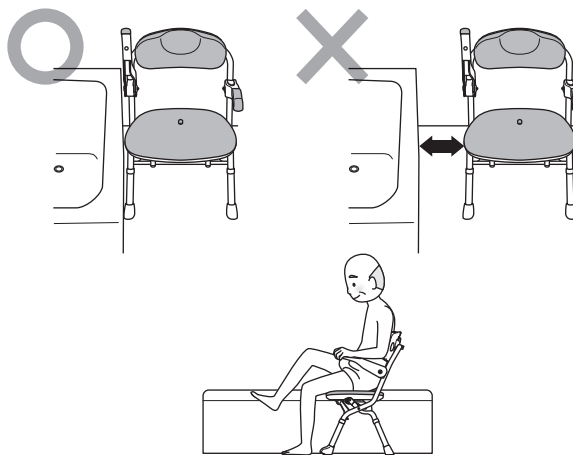



注意

誤った使いかたをすると「傷害または財産への損害が発生する可能性が想定される」内容を説明しています。

絶対にしないこと

折りたたみレバーを、持ち手にして製品を移動させないこと
製品の破損やけがの原因になります。

折りたたみレバー

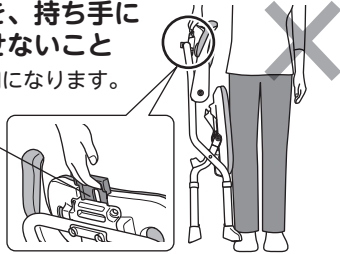

倒したり、衝撃や無理な力をかけないこと
製品の破損や壁・床・ドアなどを傷つける原因になります。

持ち運ぶ場合は周囲にぶつけないこと
製品の破損や壁・床・ドアなどを傷つける原因になります。

サウナで使用しないこと
製品が破損したり、やけどの原因になります。

座面ロックに手や指を入れないこと

座面ロックで手や指を挟み、けがの原因になります。

座面ロック



座面の水抜き穴に手の指などを入れないこと

指が抜けなくなり、けがの原因になります。

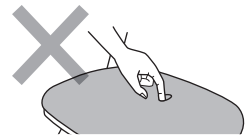

●お手入れ・保管時の注意 以下の行為を行うと、製品の変色や劣化がすすむ原因になります。

ソフトパッドの端部を持って無理やりはがさないこと
製品の破損の原因になります。

ソフトパッドの取り外し方法は…P.17へ

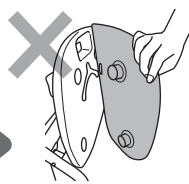

キャスターに髪の毛やごみが付着したまま使用しないこと

キャスターが動かなくなり、シャワーベンチが開きにくくなります。

次にあげるものではお手入れしないこと

- ・シンナー ・クレゾール
- ・酸、アルカリ性洗剤
- ・塩素系薬剤（洗剤）や熱湯（煮沸消毒など）による殺菌、消毒
- ・磨き粉、タワシ、研磨剤入りスポンジ、その他製品を傷つけるもの

製品が劣化し、破損や折りたたみ操作ができなくなる原因になります。

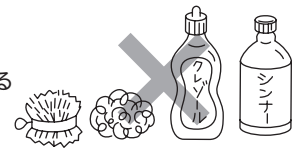

屋外に放置したり、直射日光に当てたりしないこと
劣化および変色の原因になります。

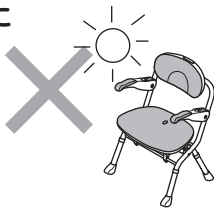

ストーブなどの火気に近づけないこと
火災や変形、変色の原因になります。

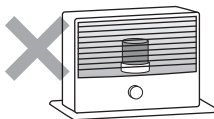

塩ビ製フロアマットの上に長期間放置しないこと

フロアマットや脚ゴムが劣化および変色するおそれがあります。

温泉水、入浴剤をかけてのお手入れはしないこと
製品が劣化し、けがの原因になります。

アルコール以外で消毒しないこと
劣化および変色の原因になります。

製品を折りたたんだ状態で保管するとき

立てて置く時……平坦で安定する場所以外に置かないこと
横にして置く時……本体の上に重いものをのせたりしないこと

本体が転倒・変形・破損するおそれがあります。

立てて置く時

横に置く時

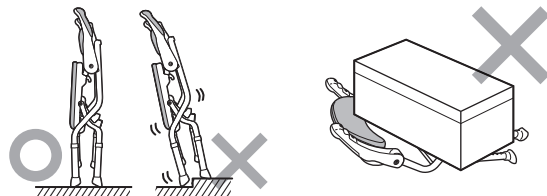

確認しましょう

！安全上の「注意

✕ご使用の前に

♡使いましょう

💧お手入れしましょう

？困ったときには

✂ ご使用の前に

座面・背もたれのソフトパッドを取り付けましょう

1. お好みに合わせて、背もたれの角度を選びます。

① 立ち上がりやすく、安定して座りたい場合

背もたれソフトパッドの凹部を下側にして取り付けてください。

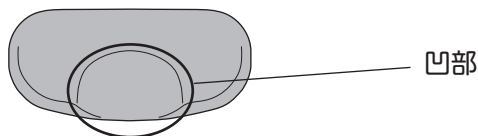

垂直に近い背もたれ形状で重心を移動させやすいため、立ち上がりやすくなります。また、背中に沿った背もたれ形状なので、安定した姿勢で座れます。



② 座位移乗でのまたぎ動作時に楽に足を上げたい場合

背もたれソフトパッドの凹部を上側にして取り付けてください。

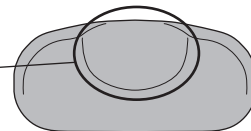

座位移乗時に背中を後方に傾けられるため足上げが行いやすくなります。

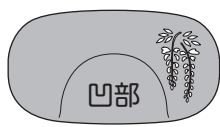

長寿の象徴である藤の花の図柄になります。

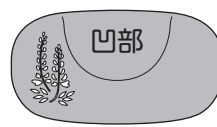

「いつも幸せ」の花言葉を持つルピナスの図柄になります。

2. ソフトパッドを本体に取り付けます。

ソフトパッド裏面の凸部をそれぞれ座面・背もたれの穴に合わせ、上からしっかり押さえて取り付けてください。

座面ソフトパッド

座面

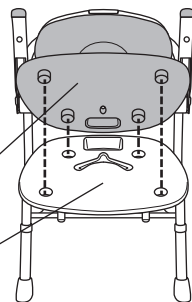

背もたれ

背もたれソフトパッド

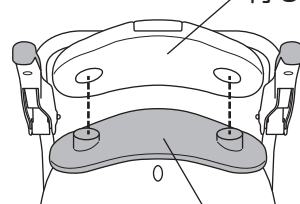

注意



座面の水抜き穴に手の指などを入れないこと
指が抜けなくなり、けがの原因になります。

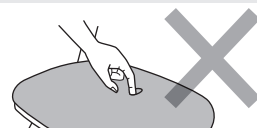

3. ソフトパッドがしっかり固定されているか確認します。

ソフトパッド

座面

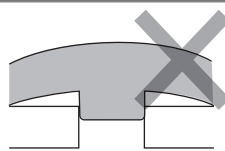
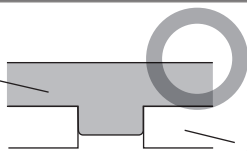

確認しましょう

安全上の注意

ご使用前に

使いましょう

お手入れしましょう

困ったときには

座面の高さを調節しましょう

高さの調節は、使う方の体格や入浴動作しやすいよう
お買い上げの販売店やケアマネジャーなどの専門家に
相談することをおすすめします。

座面の高さは7段階で調節できます。(2cmピッチ)
右図を参照してください。
開梱時の座面高さは、高さ表示番号1です。



高さ表示番号と座面の高さ
(高さ調節の目安にしてください)

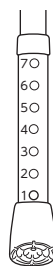

高さ表示番号	座面の高さ
7	48cm
6	46cm
5	44cm
4	42cm
3	40cm
2	38cm
1	36cm

高さ調節のしかた

調節は、脚部にあるプッシュボタンを押しながら短管
を上下に動かし、設定したい高さの穴に合わせてくだ
さい。右図のようにプッシュボタンが短管の穴から飛び
出せばセット完了です。

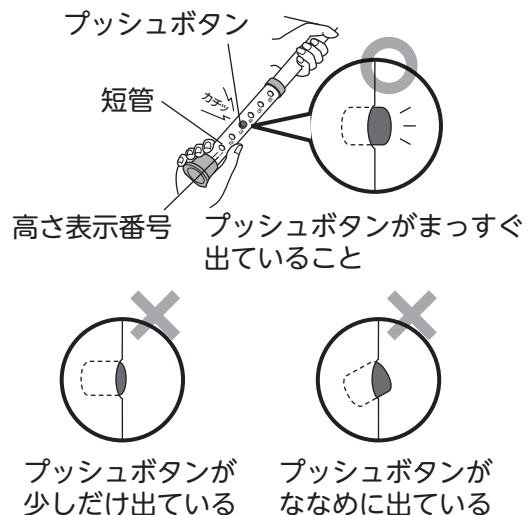

警告



4本の脚部はすべて同じ高さに設定すること

高さ調節用のプッシュボタンがまっすぐ飛び出して固定されているか
必ず確認すること

本体が不安定となり、転倒し、けがの原因になります。

※長期間使用していると、高さ調節用のプッシュボタンのまわりに石鹸カスなどが付着し動かなくなる
ことがありますので、定期的に汚れを落とし、プッシュボタンが作動するか確認してください。

詳しくは…P.18へ

確認しましょう

安全上の注意

ご使用前に

使いましょう

お手入れしましょう

困ったときには

✖ ご使用の前に

本製品には、シャワーベンチの折りたたみ操作をしやすいように、前脚の脚ゴムにキャスターが付いています。記載されている注意事項をよく読み、安全にご使用ください。

開きかた

1. 開閉ロックをしている場合は、ロックを解除します。

開梱時は開閉ロックの状態にしています。
座面が垂直になっているときに、開閉ロック状態です。
右図のように座面が斜めになるように後方へゆっくり押してください。

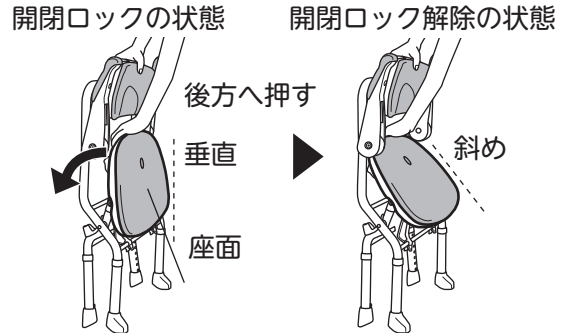

注意



折りたたみ開閉操作をするときは開閉ロックを解除してから行うこと

開閉ロックを解除せず、無理に折りたたみ開閉操作を行うと製品の破損の原因になります。

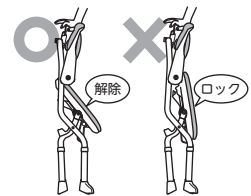

2. 折りたたみレバー部上面に沿って下方に押し、シャワーベンチをいすの状態にします。

座面が水平になるまで背もたれ上面に沿って折りたたみレバー部を図のようにゆっくり下方に押ししてください。

※床面に凹凸がある場合は、少し後方に背もたれをかたむけながら下に押しすと、スムーズに開くことができます。

矢印の方向に押し

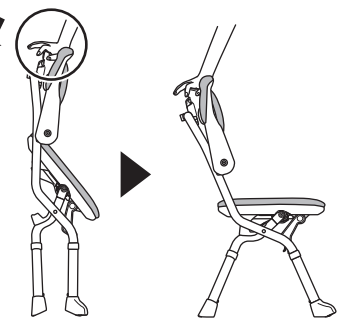

警告



座面ロックがシャフト（後）に完全に固定されているか確認すること

本体が不安定になり、転倒し、けがの原因になります。

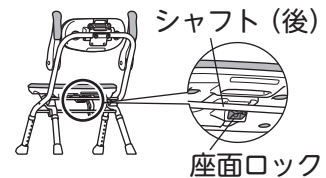

注意



折りたたんだシャワーベンチを開くときに、製品が人や周囲に当たらないように注意して操作すること

座面や前脚が勢いよく身体や壁、床などに当たり、利用者のけがや製品・壁などの破損の原因になります。

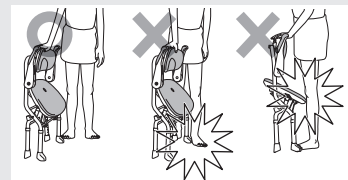

確認しましょう

安全上の注意

ご使用の前に

使いましょう

お手入れしましょう

困ったときには

折りたたみかた

●腰をかがめずに片手で折りたためて、折りたたみ後に自立するので、次の使い方ができます。

① 1人で入浴の場合

手すりなどを持って身体を支えながら折りたたみ動作ができます。

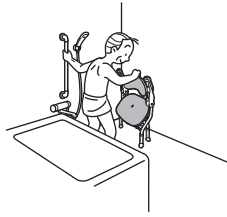

② 介助で入浴の場合

利用者を支えながら折りたたみ動作ができます。

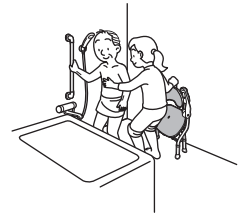

警告



折りたたんだ状態の本体を手すり代わりにしないこと

製品の安定性が悪くなり、転倒し、けがの原因になります。

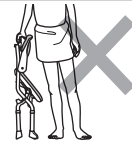

1. (ひじ掛け付きは) ひじ掛けを上げます。

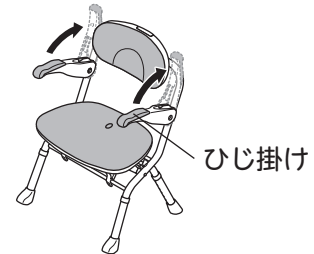

2. 折りたたみレバーを上方にゆっくり引き上げて、折りたたみます。

注意



勢いよく折りたたみレバーを引き上げると、開閉ロック状態になる場合があります。

開閉ロックを解除する方法はP.11へ

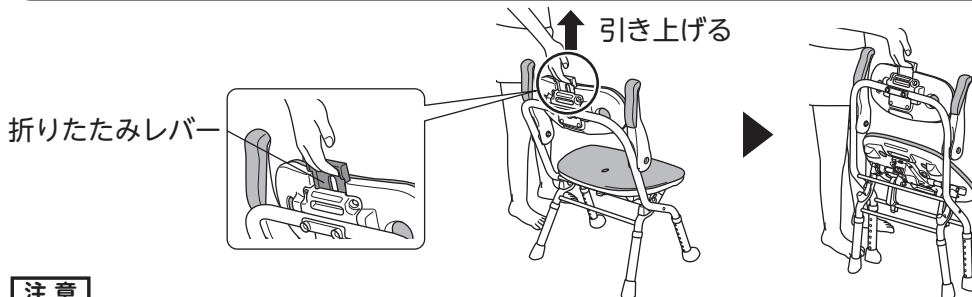

注意



シャワーベンチを折りたたむときは、座面の上に人やものがない状態で折りたたむこと

人の転倒や製品が破損する原因になります。



シャワーベンチを折りたたむときに、製品が人に当たらないように注意して操作すること

シャワーベンチの脚部で足先が挟まれたり、当たることによって利用者の転倒やけがの原因になります。

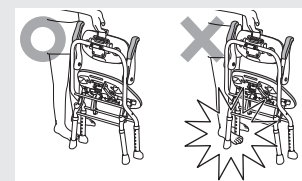

折りたたむときは、折りたたみレバーを操作すること

折りたたみレバーを操作せずに折りたたむと、製品が破損する原因になります。



確認しましょう

安全上のご注意

ご使用前に

使いましょう

お手入れしましょう

困ったときには

✖ ご使用の前に

開閉ロックのしかた

持ち運ぶときや収納するときは、開閉ロックをすると、安定して持ち運べたり、狭い場所に収納できます。右図のように座面を前方に引き、垂直にしてください。座面が垂直になっているときが、開閉ロックした状態です。※浴室での折りたたみなど、開閉ロックせずに保管する場合は、製品の不意な転倒や開きに注意してください。

開閉ロック解除の状態

開閉ロックの状態

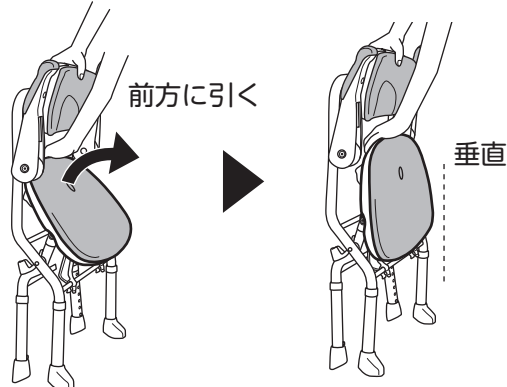

持ち運びかた

浴室外に収納するなど、場所を変えて移動させる場合

折りたたみ後、開閉ロックを行います。

①座面持ち手 または、②背もたれ持ち手（下）の持ち手を使用すると、腰を曲げずに重心が安定して楽に持ち運べます。

①座面持ち手

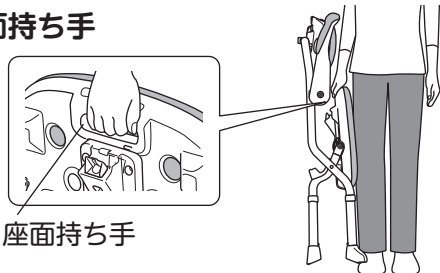

②背もたれ持ち手（下）

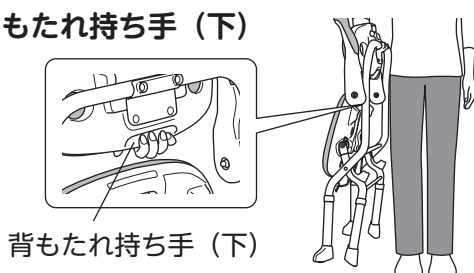

洗い場などでシャワーベンチの位置を少し移動させる場合

③背もたれ持ち手（上）を使用すると、シャワーベンチを折りたたみずに移動できます。

※浴室外に収納するなど、場所を変えての移動のときは、安全のため①座面持ち手 または ②背もたれ持ち手（下）をお使いください。

③背もたれ持ち手（上）

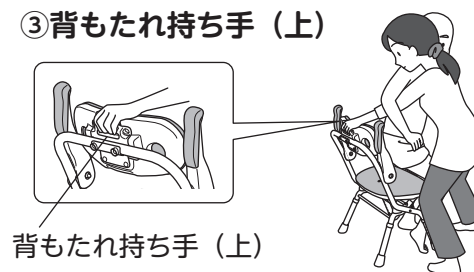

注意



折りたたみレバーを、持ち手にして製品を移動させないこと

製品の破損やけがの原因になります。

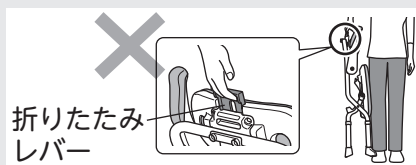

折りたたんだ状態で本体を落としたり、投げたりして強い衝撃を加えないこと
本体の破損の原因になります。

座面ロックに手や指を入れないこと

座面ロックで手や指を挟み、けがの原因になります。



保管のしかたは P.19 へ

確認しましょう

安全上の注意

ご使用の前に

使いましょう

お手入れしましょう

困ったときには

ご使用になる前に確認しましょう(点検)

警告



使用前に本体のガタつきがないか、座面ロックがシャフト（後）に完全に固定されているか、各部に異常がないか点検すること

本体が不安定となり、けがの原因になります。

ガタつく場合は、ただちに使用をやめ、お買い上げの販売店や弊社「お客様相談室」までご相談ください。

(お客様相談室電話番号 0120-86-7735)



詳しくは…P20へ

体重が 100kg 以下の方が使用してください。

石鹸などがついていないことを確認してください。

キャスターが床面に接地していないことを確認してください。

キャスターに髪の毛やごみがついていないことを確認してください。



使用者の身体状況（座位保持や立ち座りが不安定）などによっては介助者が付き添ってください。

座面の中央に座ってください。

平坦で安定した場所に置いてください。

浴槽への座位移乗に使用する場合
シャワーベンチはできるだけ浴槽のフチと座面の高さを合わせ、浴槽へ接するように横付けしてください。
※排水溝などの段差は避けて横付けしてください。

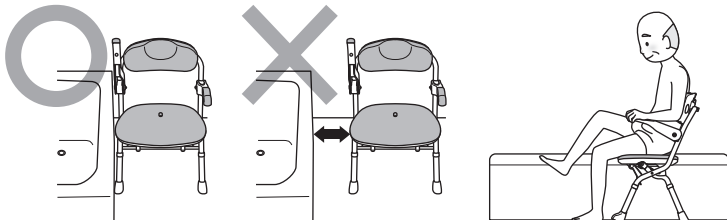

浴槽またぎ時におしりを浮かさずに座位移乗できます。

警告



下記のような使いかたをしないこと

転倒やけがの原因になります。

片側のひじ掛けに体重をかけすぎないこと



背もたれ部分に体重をかけないこと

- ・背もたれを支えにして立ち座りしない
- ・座った状態で上体を後方に大きくのけぞり、背もたれに体重をかけない

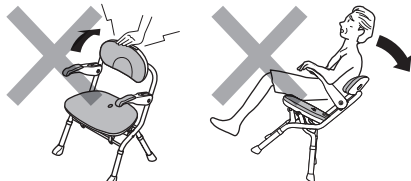

人が座っている状態で、ひきずったり、キャスターを使って移動させないこと

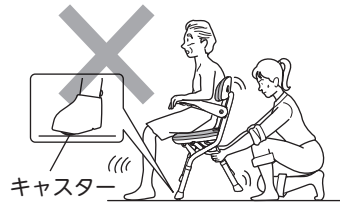

その他 P.5 ~ 8 もご確認の上、使用してください

確認しましょう

安全上のご注意

ご使用の前に

使いましょう

お手入れしましょう

困ったときには

✖ ご使用の前に

警告



折りたたみジョイントが破損または外れた状態のまま使用しないこと

本体が不安定となり、転倒、けがの原因になります。

※万が一折りたたみジョイントが完全に外れたり、破損した場合は、速やかに使用を中止し、お買い上げの販売店にご相談ください。

折りたたみジョイント

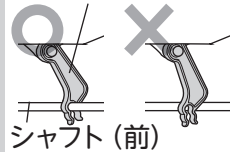

シャフト (前)

確認しましょう

安全上の注意

ご使用の前に

使いましょう

お手入れしましょう

困ったときには

万が一折りたたみジョイントが下図②の状態になった場合は、下記の手順に従って正常な状態へ戻してご使用ください。

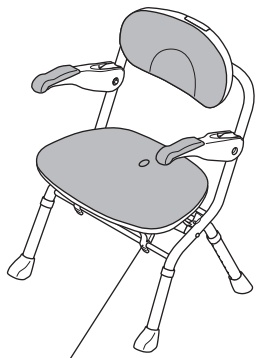

折りたたみジョイント

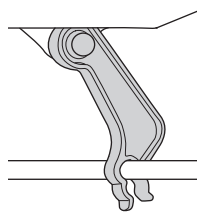

① 正常な状態

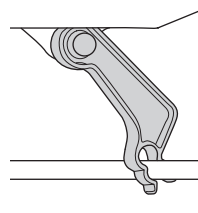

② 外れかかった状態
下記手順で正常な状態へ戻してください。

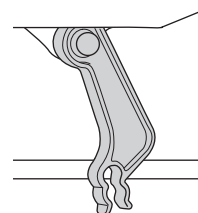

③ 完全に外れた状態
使用を中止し、販売店にご相談ください。

外れかかった状態の折りたたみジョイントを正常な状態へ戻す方法

① 本体を折りたたんだ状態から、開いた状態にしてください。

折りたたんだ状態



開いた状態

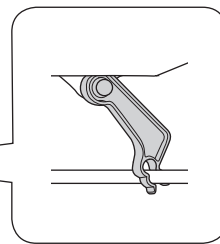

② 座面先端上面部を上から強く押さえつけるとパチンという音とともに固定されます。左右の折りたたみジョイントとシャフト (前) が図のように固定されていることを確認してください。

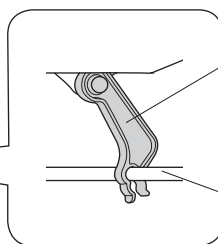
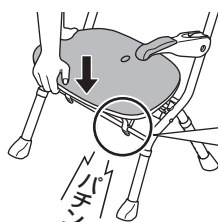

折りたたみジョイント

シャフト (前)

ひじ掛けの使いかた

本体左右のひじ掛けは、必要に応じて上げ下げできます。
 使用するときは、ひじ掛けを最後まで上げる、または最後まで下ろして使用してください。

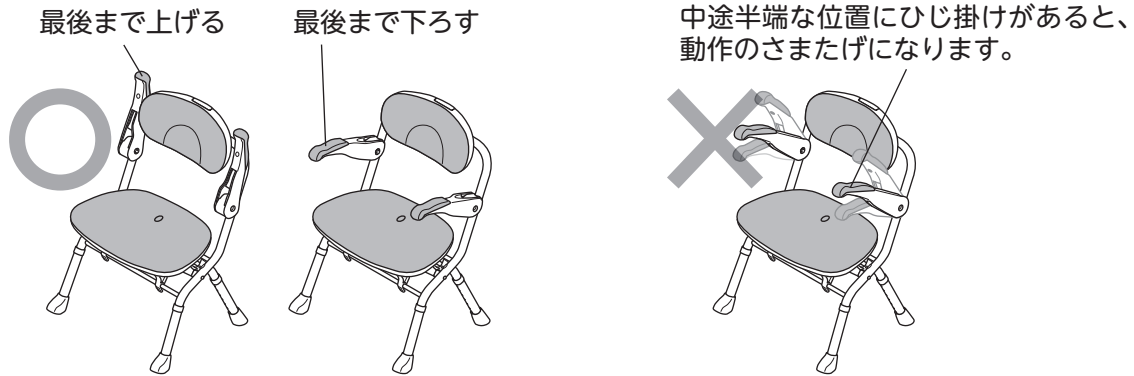

ひじ掛けを下ろした状態

立ち座りのときに身体を支える補助として使用したり、着座した状態で身体を安定させたいときに使います。

ひじ掛けを上げた状態

ひじ掛けを上げることで、座ったまま身体の向きを変えることができます。狭いスペースでの移動をスムーズに行ったり、座った状態で浴槽へ移乗するときに便利です。

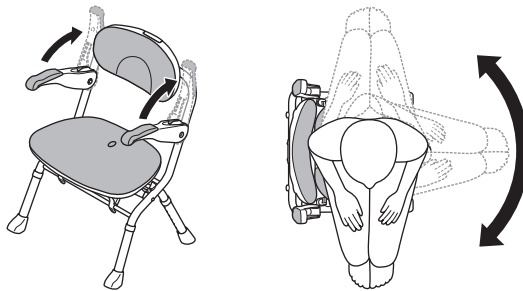

警告



片側のひじ掛けに手をつく場合、横方向に力をかけて支えたり、体重をかけすぎたりしないこと

転倒し、けがの原因になります。



注意



ひじ掛けを上げ下げするときに、手や指を挟まないよう十分注意すること

けがの原因になります。



確認しましょう

！安全上のご注意

✖ご使用の前に

♡使いましょう

💧お手入れしましょう

？困ったときには

🔴 お手入れしましょう

下記の手順に従ってこまめにお手入れしてください。

👁️ 確認しましょう

⚠️ 安全上の注意

✖️ 使用の前に

👤 使いましょう

🔴 お手入れしましょう

❓ 困ったときには

注意



次にあげるものではお手入れしないこと

- ・シンナー ・クレンジング ・酸、アルカリ性洗剤
- ・塩素系薬剤（洗剤）や熱湯（煮沸消毒など）による殺菌、消毒
- ・磨き粉、タワシ、研磨剤入りスポンジ、その他製品を傷つけるもの

製品が劣化し、破損や折りたたみ操作ができなくなる原因になります。



温泉水、入浴剤をかけてのお手入れはしないこと

製品が劣化し、けがの原因になります。

アルコール以外で消毒しないこと

製品が劣化し、けがの原因になります。

ソフトパッドの取り付け・取り外しをしましょう

座面ソフトパッド・背もたれソフトパッドの取り外し

座面・背もたれの裏面からソフトパッドの突起を押すと、取り外すことができます。

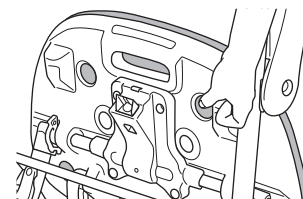

注意



ソフトパッド端部を持って無理やりはがすなど、上記方法以外での取り外しはしないこと

製品の破損の原因になります。

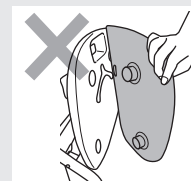

座面ソフトパッド・背もたれソフトパッドの取り付け

P.9「座面・背もたれのソフトパッドを取り付けましょう」を参照してください。

お掃除しましょう

座面のプラスチック部分に水が入ってしまった場合は P.19 へ

本体およびソフトパッドの洗浄のしかた

中性洗剤をうすめてスポンジかやわらかい布に含ませ汚れをとったあと、きれいな水で洗剤を洗い流し、かげ干しか、乾いた布で乾拭きしてください。

※こまめにお手入れをしてください。

※十分なお手入れをしても、使用環境によりカビが発生する場合があります。

消毒を行う場合はアルコールを使用してください。

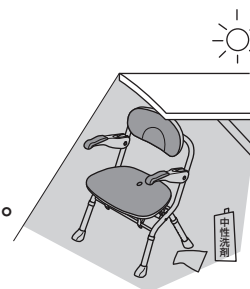

部品ごとのお手入れは下記の手順に従ってください。

ソフト패드のお手入れ

座面ソフト패드・背もたれソフトパッドは、本体から取り外して両面をすすぎ、かげ干ししてください。



短管のお手入れ

短管のパイプ穴に付着した石鹸カスを歯ブラシで取り除いてください。短管を外したり、スライドさせながら行うとより効果的です。定期的に汚れを落とし、プッシュボタンが作動するか確認してください。
※短管は必ず外した脚へ戻してください。

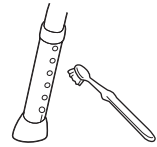

脚ゴムの裏側のお手入れ

汚れやすいので、歯ブラシなどで取り除いてください。

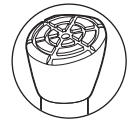

キャスターのお手入れ

キャスターとキャスターカバーを脚ゴムから取り外して、付着した髪の毛や石鹸カスを歯ブラシで取り除いてください。

準備するもの マイナスドライバー（先端の幅 6～8mm推奨）



キャスターの取り外し方

①キャスターカバーにある溝（前）にマイナスドライバーを引っかけてキャスターカバーを押し出してください。溝（後）も同様に押し出し、キャスターとキャスターカバーを脚ゴムから取り出してください。

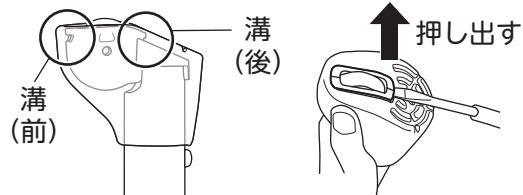

②キャスターカバーを分解し、キャスターを取り出してください。

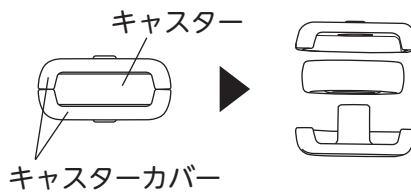

キャスターの取り付け方

キャスターをキャスターカバーにはめてください。キャスターカバーの前後の向きを確認し、右図のように脚ゴムに差し込んでください。

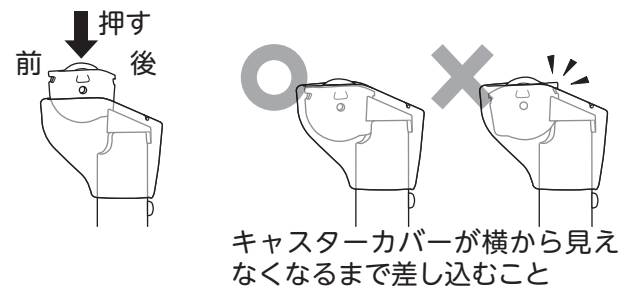

注意



キャスターに髪の毛やごみが付着したまま使用しないこと

キャスターが動かなくなり、シャワーベンチが開きにくくなります。

確認しましょう

安全上の注意

ご使用前に

使いましょう

お手入れしましょう

困ったときには

🔍 お手入れしましょう

カビの発生予防のしかた

1. 使用後、製品に熱いお湯をかける(カビの栄養素を洗い流す)

ご使用になった製品に熱めのお湯(40～60℃くらい)をかけ、湯あかなどのカビの栄養素を洗い流します。
※やけどには十分にお気をつけください。

2. 冷たい水をかける(温度を下げる)

次に、冷たい水をかけて、熱気がこもらないように冷やします。

3. 水気を取り乾燥させる(湿度を下げる)

最後に製品の水気を取り、直射日光をさけて風通しのよい場所で乾燥させます。

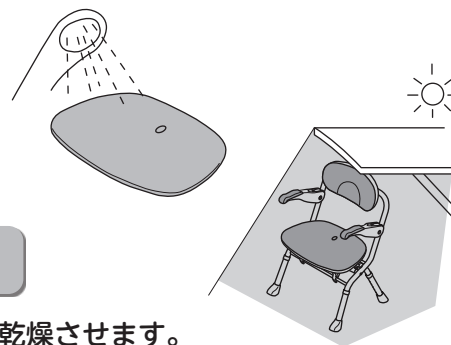

座面と背もたれのプラスチック部に水が入った場合の、水抜きのみかた

右図の位置に水抜き穴があります。
※水が抜けにくいときは、製品を傾け、かるく揺らして水を抜いてください。

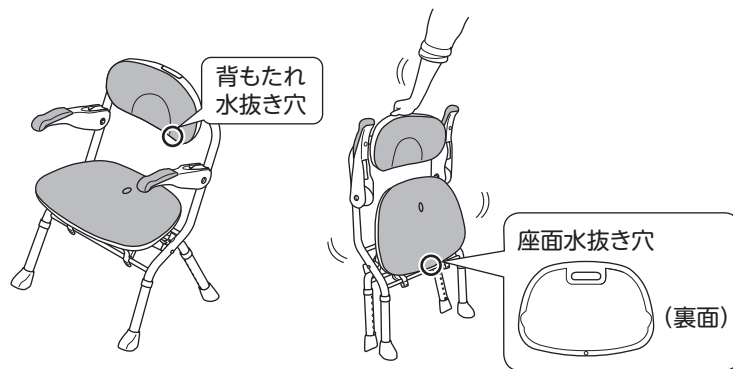

保管のみかた

直射日光が当たらないところで保管してください。

立てて置く時

折りたたんだ状態で自立します。
右図のように平坦で本体が安定する場所以外に置かないこと。
本体が転倒し、製品が破損する原因になります。

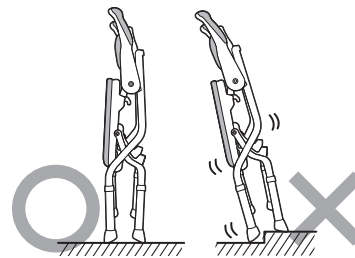

横にして置く時

本体の上に重いものをのせたり、強い衝撃を加えないこと。
折りたたみジョイントが破損または外れる原因になります。

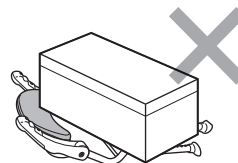

← その他 P.8 もご確認の上、使用してください。

🔍 確認しましょう

! 安全上の注意

✖️ ご使用前に

🔍 使いましょう

🔍 お手入れしましょう

? 困ったときには

点検のしかた

安全に長くお使いいただくために、必ず点検やメンテナンスを行ってください。

お手入れして取り付けた後や、調節の後、ご使用になる前に、各項目を確認してからご使用ください。

使用前に水平な場所に開いて置いた状態で、ガタつきがないか、座面前方を押して折りたたまれないか確認してください。また、各部に変形や破損などの異常がないか点検してください。

座面を押し下げ、座面ロックをシャフト(後)に完全に固定すること

シャフト(後)
座面ロック

ソフトパッドをしっかりと固定すること

ソフトパッド
座面

脚ゴムが短管にしっかりとついているか確認すること
(位置があっているか、短管の線が見えなくなるまで差し込まれているかを確認)

短管の線
脚ゴムの凸部

4本の脚部をすべて同じ高さに設定すること

折りたたみジョイントがシャフト(前)に下図のようにはまっているか確認すること

シャフト(前)
折りたたみジョイント

折りたたみジョイントを元に戻す方法は P.15 へ

高さ調節用のプッシュボタンが下図のように飛び出して固定されていることを確認すること

プッシュボタン
短管
高さ表示番号

プッシュボタンがまっすぐ出ていること
プッシュボタンが少しだけ出ている
プッシュボタンがななめに出ている

キャスターカバーが下図のようにはめ込まれているか確認すること
(前後の向きがあっているか、最後まで差し込まれているかを確認)

※キャスターが抜けやすくなっている場合は脚ゴムの部品交換を行ってください。

キャスターカバーが横から見えていないこと
キャスターカバーがななめに出ていること

確認しましょう

！安全上の注意

✖ご使用の前に

♡使いましょう

💧お手入れしましょう

? 困ったときには

上記の点検を行った時に不具合を感じた場合はただちに使用をやめ、お買い上げの販売店や弊社「お客様相談室 (フリーダイヤル: 0120 - 86 - 7735)」までご相談ください。

🔧 お手入れしましょう

交換部品

座面ソフトパッド・背もたれソフトパッド・脚ゴム・グリップは消耗品ですので、汚れたり、破損した場合はお買い求めになった販売店にお問い合わせの上ご購入し、交換してください。

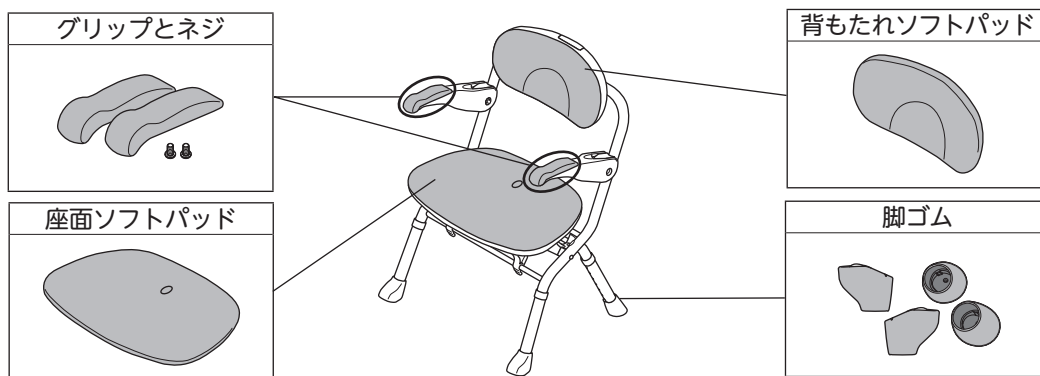

ソフトパッドの交換のしかた

P.17「ソフトパッドの取り付け・取り外しをしましょう」を参照してください。

脚ゴムの交換のしかた

キャスターを付けたまま、脚ゴムの交換ができます。

脚ゴムの取り外し

交換する脚ゴムを引き抜いてください。
脚ゴムが取り外しにくい場合は、約 60℃のお湯に 10 秒程度浸けると取り外しやすくなります。
(※やけどには十分にお気をつけください)



脚ゴムの取り付け

短管の線と脚ゴムの凸部を一直線上に合わせ、脚ゴムを差し込んでください。

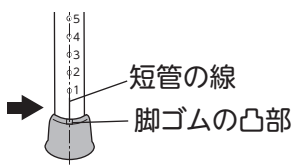

グリップの交換のしかた

準備するもの プラスドライバー(先端 JIS 3番推奨)



グリップの取り外し

- ①下図のようにグリップ固定ネジを外します。
- ②グリップを矢印の方向にスライドし、外してください。

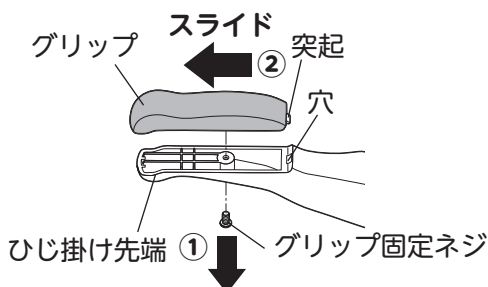

グリップの取り付け

- ①下図のようにグリップ後方の突起をひじ掛けの穴に差し込み、グリップ前方を握ってグリップをはめ込みます。
- ②下図のようにグリップ固定ネジをプラスドライバーで締め込んでください。

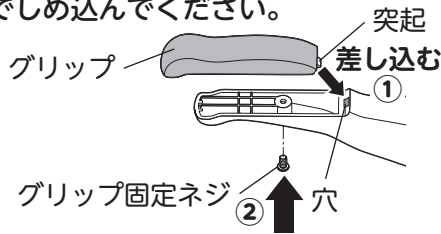

確認しましょう

安全上の注意

使用前に

使いましゅう

お手入れしましゅう

困ったときには

? 困ったときには

保証とアフターサービス

商品のご購入に関するお問い合わせ、ご相談は…お買い求めの販売店へ
商品の仕様等に関するお問い合わせ、ご相談は…下記お客様相談室へ

不具合が発生したとき

万一故障したり、また異常を感じた場合は、ご自分で修理、改造などを絶対にしないで、お買い上げの販売店にご相談ください。

●保証期間中は

保証書の規定に従って修理させていただきますので、製品に保証書（取扱説明書）を添えて、お買い上げの販売店にご依頼ください。

●保証期間を過ぎているときは

修理すれば使用できる製品については、ご希望により有料で修理させていただきます。部品供給、また修理対応期間はメーカー製品廃番後3年となります。ただし、期間内でも破損箇所によっては、部品供給、または修理できないケースがございますのでご了承ください。

●修理料金の仕組み

修理料金は、技術料・部品代などで構成されています。

技術料 は、診断・故障箇所の修理および部品交換・調整・修理完了時の点検などの作業、作業員の出張にかかる費用です。

部品代 は、修理に使用した部品および補助材料代です。

アロン化成株式会社

フリーダイヤル

お客様相談室 ☎ 0120-86-7735

(受付時間) 祝祭日以外の

月～金 9:00～17:00

(12:00～13:00 は除く)

確認しましょう

安全上の注意

ご使用前に

使いましょう

お手入れしましょう

? 困ったときには

保証とアフターサービス よくお読みください

必ず、お買い上げの販売店からお買い上げ日・販売店名などの記入をお確かめのうえ受け取り、保証書内容をよくお読みの上、大切に保管してください。尚、保証書の再発行はいたしません。

保証書

この製品は、厳密な品質管理及び検査を経てお届けしたものです。お客様が取扱説明書・本体添付シール等の注意書きに従った使用状態で保証期間内に万一故障した場合には、本保証書記載内容により無料修理いたします。有効期間は、お買い上げの日より1年間です。

1. 修理は、お買い上げの販売店にご依頼ください。修理に際しては、本保証書をご提示、もしくは添えてください。
2. ご贈答、ご転居でお買い上げの販売店に修理をご依頼できない場合は、お客様相談室にご相談ください。
3. 本保証書は再発行いたしませんので大切に保管してください。
4. 保証期間内でも下記の場合は、有料修理になります。
 - 1) 保証書のご提示がない場合。
 - 2) 本保証書のお買い上げ日、販売店の記入がない場合、あるいは字句を書き換えられた場合。
 - 3) 使用上の誤り、あるいは改造、修理、調整による故障または損傷。
 - 4) お買い上げ後の輸送、移動、落下、その他の不適切な取り扱いによる故障または損傷。
 - 5) 火災、地震、塩害、ガス害、風水害、落雷、その他の天災地変による故障または損傷。
 - 6) ソフトパッドやグリップ、脚ゴムなど消耗品の損傷及び汚れ。
 - 7) 業務用または一般家庭用以外にご使用の場合の故障または損傷。
5. 本保証書は、日本国内においてのみ有効です。
This warranty is valid only in Japan.
6. 保証書に明示した期間、条件のもとにおいて、無料修理をお約束するものです。したがって、保証書によって、お客様の法律上の権利を制限するものではありません。

〈個人情報の取扱いについて〉

- 1) 保証書にご記入いただいた住所・氏名などの個人情報は、保証期間内のサービス活動およびその後の安全点検活動のために利用いたします。
なお、本書にてお預かりするお客様の個人情報をお客様の同意を得ることなく、第三者に提供または開示いたしません。
- 2) 修理のために、当社から修理委託している保守会社などに必要なお客様の個人情報を委託する場合、守秘義務契約を結び当社と同等の水準でお客様の個人情報を取り扱うように管理いたします。

★お買い上げ日	年 月 日
保証期間	お買い上げ日より1年
お客様	ご住所 〒
	ご芳名 TEL
★販売店	住所 〒
	店名 TEL

★ 印欄に記入のない場合は有効となりませんので、必ず記入の有無をご確認ください。
もし記入のない場合は直ちにお買い上げの販売店にお申し出ください。

この保証書はご使用できません

●製品の仕様および価格は、予告なく変更する場合があります

製品に関するご意見
・お問い合わせは

お客様相談室 フリーダイヤル ☎ 0120-86-7735
(受付時間) 祝祭日以外の月～金 9:00～17:00 (12:00～13:00はのぞく)

- ・お客様からいただいたお電話は、内容確認のため、録音させていただいております。
- ・個人情報は適切に管理し、修理やご相談への回答などの情報提供のみに利用いたします。

製造・発売元

TOAGOSEI グループ



アロン化成株式会社

〒105-0003 東京都港区西新橋2-8-6 住友不動産日比谷ビル8階

URL <https://www.aronkasei.co.jp/> 安寿

検索

ライフサポート事業部

21.04 919223-1